



+90 342 337 92 94 (pbx)

+90 530 025 99 99 (gsm)

2.OSB 83225 Nolu Cd. No:10

27600 Başpınar / Gaziantep

www.anadolubirlikmetal.com

info@anadolubirlikmetal.com

ANADOLU BİRLİK METAL 06.02.2026 FİYAT LİSTESİ

STANDART TİP KABLO KANALI ECO SERİ H:40mm		Mik.	Br.	Fiyat
A050 N0840	050mm standart tip kanal eco h:40mm	1	mt.	114,92 TL
A100 N0840	100mm standart tip kanal eco h:40mm	1	mt.	159,11 TL
A150 N0840	150mm standart tip kanal eco h:40mm	1	mt.	203,31 TL
A200 N0840	200mm standart tip kanal eco h:40mm	1	mt.	247,51 TL
A300 N1040	300mm standart tip kanal eco h:40mm t:1mm	1	mt.	419,89 TL
A400 N1040	400mm standart tip kanal eco h:40mm t:1mm	1	mt.	530,38 TL
A500 N1040	500mm standart tip kanal eco h:40mm t:1mm	1	mt.	640,88 TL
A600 N1240	600mm standart tip kanal eco h:40mm t:1,2mm	1	mt.	901,65 TL

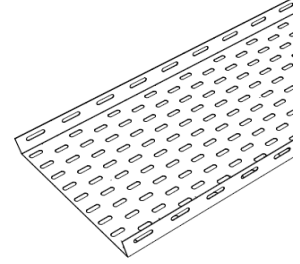

STANDART TİP KABLO KANALI H:40mm		Mik.	Br.	Fiyat
A050 N1040	050mm standart tip kanal h:40mm	1	mt.	141,38 TL
A050 N1240	050mm standart tip kanal h:40mm t:1,2mm	1	mt.	169,66 TL
A050 N1540	050mm standart tip kanal h:40mm t:1,5mm	1	mt.	212,07 TL
A050 N2040	050mm standart tip kanal h:40mm t:2mm	1	mt.	282,77 TL
A100 N1040	100mm standart tip kanal h:40mm	1	mt.	195,76 TL
A100 N1240	100mm standart tip kanal h:40mm t:1,2mm	1	mt.	234,91 TL
A100 N1540	100mm standart tip kanal h:40mm t:1,5mm	1	mt.	293,64 TL
A100 N2040	100mm standart tip kanal h:40mm t:2mm	1	mt.	391,52 TL
A150 N1040	150mm standart tip kanal h:40mm	1	mt.	250,14 TL
A150 N1240	150mm standart tip kanal h:40mm t:1,2mm	1	mt.	300,17 TL
A150 N1540	150mm standart tip kanal h:40mm t:1,5mm	1	mt.	375,21 TL
A150 N2040	150mm standart tip kanal h:40mm t:2mm	1	mt.	500,28 TL
A200 N1040	200mm standart tip kanal h:40mm	1	mt.	304,52 TL
A200 N1240	200mm standart tip kanal h:40mm t:1,2mm	1	mt.	365,42 TL
A200 N1540	200mm standart tip kanal h:40mm t:1,5mm	1	mt.	456,78 TL
A200 N2040	200mm standart tip kanal h:40mm t:2mm	1	mt.	609,04 TL
A300 N1240	300mm standart tip kanal h:40mm t:1,2mm	1	mt.	495,93 TL
A300 N1540	300mm standart tip kanal h:40mm t:1,5mm	1	mt.	619,91 TL
A300 N2040	300mm standart tip kanal h:40mm t:2mm	1	mt.	826,55 TL
A400 N1240	400mm standart tip kanal h:40mm t:1,2mm	1	mt.	626,44 TL
A400 N1540	400mm standart tip kanal h:40mm t:1,5mm	1	mt.	783,05 TL
A400 N2040	400mm standart tip kanal h:40mm t:2mm	1	mt.	1.044,06 TL
A500 N1240	500mm standart tip kanal h:40mm t:1,2mm	1	mt.	756,94 TL
A500 N1540	500mm standart tip kanal h:40mm t:1,5mm	1	mt.	946,18 TL
A500 N2040	500mm standart tip kanal h:40mm t:2mm	1	mt.	1.261,57 TL
A600 N1540	600mm standart tip kanal h:40mm t:1,5mm	1	mt.	1.109,32 TL
A600 N2040	600mm standart tip kanal h:40mm t:2mm	1	mt.	1.479,09 TL

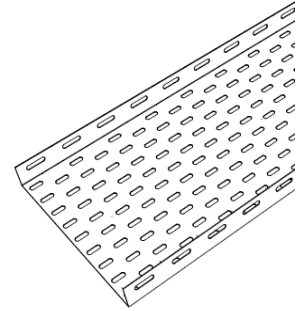

STANDART TIP KABLO KANALI H:60mm		Mik.	Br.	Fiyat
A100 N1060	100mm standart tip kanal h:60mm	1	mt.	239,26 TL
A100 N1260	100mm standart tip kanal h:60mm t:1,2mm	1	mt.	287,12 TL
A100 N1560	100mm standart tip kanal h:60mm t:1,5mm	1	mt.	358,90 TL
A100 N2060	100mm standart tip kanal h:60mm t:2mm	1	mt.	478,53 TL
A150 N1060	150mm standart tip kanal h:60mm t:1mm	1	mt.	293,64 TL
A150 N1260	150mm standart tip kanal h:60mm t:1,2mm	1	mt.	352,37 TL
A150 N1560	150mm standart tip kanal h:60mm t:1,5mm	1	mt.	440,46 TL
A150 N2060	150mm standart tip kanal h:60mm t:2mm	1	mt.	587,28 TL
A200 N1060	200mm standart tip kanal h:60mm t:1mm	1	mt.	348,02 TL
A200 N1260	200mm standart tip kanal h:60mm t:1,2mm	1	mt.	417,62 TL
A200 N1560	200mm standart tip kanal h:60mm t:1,5mm	1	mt.	522,03 TL
A200 N2060	200mm standart tip kanal h:60mm t:2mm	1	mt.	696,04 TL
A300 N1260	300mm standart tip kanal h:60mm t:1,2mm	1	mt.	548,13 TL
A300 N1560	300mm standart tip kanal h:60mm t:1,5mm	1	mt.	685,17 TL
A300 N2060	300mm standart tip kanal h:60mm t:2mm	1	mt.	913,55 TL
A400 N1260	400mm standart tip kanal h:60mm t:1,2mm	1	mt.	678,64 TL
A400 N1560	400mm standart tip kanal h:60mm t:1,5mm	1	mt.	848,30 TL
A400 N2060	400mm standart tip kanal h:60mm t:2mm	1	mt.	1.131,07 TL
A500 N1260	500mm standart tip kanal h:60mm t:1,2mm	1	mt.	809,15 TL
A500 N1560	500mm standart tip kanal h:60mm t:1,5mm	1	mt.	1.011,43 TL
A500 N2060	500mm standart tip kanal h:60mm t:2mm	1	mt.	1.348,58 TL
A600 N1260	600mm standart tip kanal h:60mm t:1,2mm	1	mt.	939,66 TL
A600 N1560	600mm standart tip kanal h:60mm t:1,5mm	1	mt.	1.174,57 TL
A600 N2060	600mm standart tip kanal h:60mm t:2mm	1	mt.	1.566,09 TL

STANDART TIP KABLO KANALI H:100mm		Mik.	Br.	Fiyat
A100 N10100	100mm standart tip kanal h:100mm t:1mm	1	mt.	326,27 TL
A100 N12100	100mm standart tip kanal h:100mm t:1,2mm	1	mt.	391,52 TL
A100 N15100	100mm standart tip kanal h:100mm t:1,5mm	1	mt.	489,40 TL
A100 N20100	100mm standart tip kanal h:100mm t:2mm	1	mt.	652,54 TL
A150 N10100	150mm standart tip kanal h:100mm t:1mm	1	mt.	380,65 TL
A150 N12100	150mm standart tip kanal h:100mm t:1,2mm	1	mt.	456,78 TL
A150 N15100	150mm standart tip kanal h:100mm t:1,5mm	1	mt.	570,97 TL
A150 N20100	150mm standart tip kanal h:100mm t:2mm	1	mt.	761,29 TL
A200 N10100	200mm standart tip kanal h:100mm t:1mm	1	mt.	435,03 TL
A200 N12100	200mm standart tip kanal h:100mm t:1,2mm	1	mt.	522,03 TL
A200 N15100	200mm standart tip kanal h:100mm t:1,5mm	1	mt.	652,54 TL
A200 N20100	200mm standart tip kanal h:100mm t:2mm	1	mt.	870,05 TL
A300 N12100	300mm standart tip kanal h:100mm t:1,2mm	1	mt.	652,54 TL
A300 N15100	300mm standart tip kanal h:100mm t:1,5mm	1	mt.	815,67 TL
A300 N20100	300mm standart tip kanal h:100mm t:2mm	1	mt.	1.087,56 TL
A400 N12100	400mm standart tip kanal h:100mm t:1,2mm	1	mt.	783,05 TL
A400 N15100	400mm standart tip kanal h:100mm t:1,5mm	1	mt.	978,81 TL
A400 N20100	400mm standart tip kanal h:100mm t:2mm	1	mt.	1.305,08 TL
A500 N12100	500mm standart tip kanal h:100mm t:1,2mm	1	mt.	913,55 TL
A500 N15100	500mm standart tip kanal h:100mm t:1,5mm	1	mt.	1.141,94 TL
A500 N20100	500mm standart tip kanal h:100mm t:2mm	1	mt.	1.522,59 TL
A600 N15100	600mm standart tip kanal h:100mm t:1,5mm	1	mt.	1.305,08 TL
A600 N20100	600mm standart tip kanal h:100mm t:2mm	1	mt.	1.740,10 TL

STANDART TIP EK ELEMANI		Mik.	Br.	Fiyat
A1 10NE40	standart tip kanal ek elemanı Eco h:40mm	1	ad.	20,04 TL
A1 15N40	standart tip kanal ek elemanı h:40mm	1	ad.	28,66 TL
A1 15N60	standart tip kanal ek elemanı h:60mm	1	ad.	34,39 TL
A1 15N100	standart tip kanal ek elemanı h:100mm	1	ad.	50,15 TL

AGIR TIP EKO SERISI KABLO KANALI H:40mm		Mik.	Br.	Fiyat
A050 A0840	050mm ağır tip kanal eco h:40mm	1	mt.	135,73 TL
A100 A0840	100mm ağır tip kanal eco h:40mm	1	mt.	180,97 TL
A150 A0840	150mm ağır tip kanal eco h:40mm	1	mt.	226,21 TL
A200 A0840	200mm ağır tip kanal eco h:40mm	1	mt.	271,46 TL
A300 A1040	300mm ağır tip kanal eco h:40mm t:1mm	1	mt.	452,43 TL
A400 A1040	400mm ağır tip kanal eco h:40mm t:1mm	1	mt.	565,53 TL
A500 A1040	500mm ağır tip kanal eco h:40mm t:1mm	1	mt.	678,64 TL
A600 A1240	600mm ağır tip kanal eco h:40mm t:1,2mm	1	mt.	950,10 TL

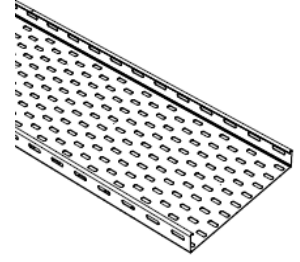

AGIR TIP KABLO KANALI H:40mm		Mik.	Br.	Fiyat
A050 A1040	050mm ağır tip kanal h:40mm t:1mm	1	mt.	167,05 TL
A050 A1240	050mm ağır tip kanal h:40mm t:1,2mm	1	mt.	200,46 TL
A050 A1540	050mm ağır tip kanal h:40mm t:1,5mm	1	mt.	250,57 TL
A050 A2040	050mm ağır tip kanal h:40mm t:2mm	1	mt.	334,10 TL
A100 A1040	100mm ağır tip kanal h:40mm	1	mt.	222,73 TL
A100 A1240	100mm ağır tip kanal h:40mm t:1,2mm	1	mt.	267,28 TL
A100 A1540	100mm ağır tip kanal h:40mm t:1,5mm	1	mt.	334,10 TL
A100 A2040	100mm ağır tip kanal h:40mm t:2mm	1	mt.	445,47 TL
A150 A1040	150mm ağır tip kanal h:40mm	1	mt.	278,42 TL
A150 A1240	150mm ağır tip kanal h:40mm t:1,2mm	1	mt.	334,10 TL
A150 A1540	150mm ağır tip kanal h:40mm t:1,5mm	1	mt.	417,62 TL
A150 A2040	150mm ağır tip kanal h:40mm t:2mm	1	mt.	556,83 TL
A200 A1040	200mm ağır tip kanal h:40mm	1	mt.	334,10 TL
A200 A1240	200mm ağır tip kanal h:40mm t:1,2mm	1	mt.	400,92 TL
A200 A1540	200mm ağır tip kanal h:40mm t:1,5mm	1	mt.	501,15 TL
A200 A2040	200mm ağır tip kanal h:40mm t:2mm	1	mt.	668,20 TL
A300 A1240	300mm ağır tip kanal h:40mm t:1,2mm	1	mt.	534,56 TL
A300 A1540	300mm ağır tip kanal h:40mm t:1,5mm	1	mt.	668,20 TL
A300 A2040	300mm ağır tip kanal h:40mm t:2mm	1	mt.	890,93 TL
A400 A1240	400mm ağır tip kanal h:40mm t:1,2mm	1	mt.	668,20 TL
A400 A1540	400mm ağır tip kanal h:40mm t:1,5mm	1	mt.	835,25 TL
A400 A2040	400mm ağır tip kanal h:40mm t:2mm	1	mt.	1.113,67 TL
A500 A1240	500mm ağır tip kanal h:40mm t:1,2mm	1	mt.	801,84 TL
A500 A1540	500mm ağır tip kanal h:40mm t:1,5mm	1	mt.	1.002,30 TL
A500 A2040	500mm ağır tip kanal h:40mm t:2mm	1	mt.	1.336,40 TL
A600 A1540	600mm ağır tip kanal h:40mm t:1,5mm	1	mt.	1.169,35 TL
A600 A2040	600mm ağır tip kanal h:40mm t:2mm	1	mt.	1.559,13 TL

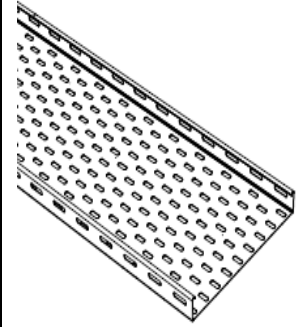

AĞIR TIP KABLO KANALI H:60mm		Mik.	Br.	Fiyat
A100 A1060	100mm ağır tip kanal h:60mm	1	mt.	267,28 TL
A100 A1260	100mm ağır tip kanal h:60mm t:1,2mm	1	mt.	320,74 TL
A100 A1560	100mm ağır tip kanal h:60mm t:1,5mm	1	mt.	400,92 TL
A100 A2060	100mm ağır tip kanal h:60mm t:2mm	1	mt.	534,56 TL
A150 A1060	150mm ağır tip kanal h:60mm	1	mt.	322,96 TL
A150 A1260	150mm ağır tip kanal h:60mm t:1,2mm	1	mt.	387,56 TL
A150 A1560	150mm ağır tip kanal h:60mm t:1,5mm	1	mt.	484,44 TL
A150 A2060	150mm ağır tip kanal h:60mm t:2mm	1	mt.	645,93 TL
A200 A1060	200mm ağır tip kanal h:60mm	1	mt.	378,65 TL
A200 A1260	200mm ağır tip kanal h:60mm t:1,2mm	1	mt.	454,38 TL
A200 A1560	200mm ağır tip kanal h:60mm t:1,5mm	1	mt.	567,97 TL
A200 A2060	200mm ağır tip kanal h:60mm t:2mm	1	mt.	757,29 TL
A300 A1260	300mm ağır tip kanal h:60mm t:1,2mm	1	mt.	588,02 TL
A300 A1560	300mm ağır tip kanal h:60mm t:1,5mm	1	mt.	735,02 TL
A300 A2060	300mm ağır tip kanal h:60mm t:2mm	1	mt.	980,03 TL
A400 A1260	400mm ağır tip kanal h:60mm t:1,2mm	1	mt.	721,66 TL
A400 A1560	400mm ağır tip kanal h:60mm t:1,5mm	1	mt.	902,07 TL
A400 A2060	400mm ağır tip kanal h:60mm t:2mm	1	mt.	1.202,76 TL
A500 A1260	500mm ağır tip kanal h:60mm t:1,2mm	1	mt.	855,30 TL
A500 A1560	500mm ağır tip kanal h:60mm t:1,5mm	1	mt.	1.069,12 TL
A500 A2060	500mm ağır tip kanal h:60mm t:2mm	1	mt.	1.425,49 TL
A600 A1260	600mm ağır tip kanal h:60mm t:1,2mm	1	mt.	988,93 TL
A600 A1560	600mm ağır tip kanal h:60mm t:1,5mm	1	mt.	1.236,17 TL
A600 A2060	600mm ağır tip kanal h:60mm t:2mm	1	mt.	1.648,22 TL

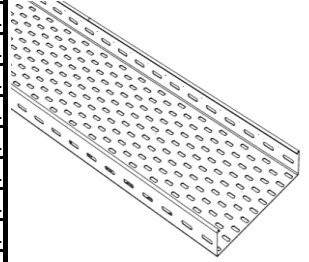

AĞIR TIP KABLO KANALI H:100mm		Mik.	Br.	Fiyat
A100 A10100	100mm ağır tip kanal h:100mm	1	mt.	356,37 TL
A100 A12100	100mm ağır tip kanal h:100mm t:1,2mm	1	mt.	427,65 TL
A100 A15100	100mm ağır tip kanal h:100mm t:1,5mm	1	mt.	534,56 TL
A100 A20100	100mm ağır tip kanal h:100mm t:2mm	1	mt.	712,75 TL
A150 A10100	150mm ağır tip kanal h:100mm	1	mt.	412,06 TL
A150 A12100	150mm ağır tip kanal h:100mm t:1,2mm	1	mt.	494,47 TL
A150 A15100	150mm ağır tip kanal h:100mm t:1,5mm	1	mt.	618,08 TL
A150 A20100	150mm ağır tip kanal h:100mm t:2mm	1	mt.	824,11 TL
A200 A10100	200mm ağır tip kanal h:100mm	1	mt.	467,74 TL
A200 A12100	200mm ağır tip kanal h:100mm t:1,2mm	1	mt.	561,29 TL
A200 A15100	200mm ağır tip kanal h:100mm t:1,5mm	1	mt.	701,61 TL
A200 A20100	200mm ağır tip kanal h:100mm t:2mm	1	mt.	935,48 TL
A300 A12100	300mm ağır tip kanal h:100mm t:1,2mm	1	mt.	694,93 TL
A300 A15100	300mm ağır tip kanal h:100mm t:1,5mm	1	mt.	868,66 TL
A300 A20100	300mm ağır tip kanal h:100mm t:2mm	1	mt.	1.158,21 TL
A400 A12100	400mm ağır tip kanal h:100mm t:1,2mm	1	mt.	828,57 TL
A400 A15100	400mm ağır tip kanal h:100mm t:1,5mm	1	mt.	1.035,71 TL
A400 A20100	400mm ağır tip kanal h:100mm t:2mm	1	mt.	1.380,95 TL
A500 A12100	500mm ağır tip kanal h:100mm t:1,2mm	1	mt.	962,21 TL
A500 A15100	500mm ağır tip kanal h:100mm t:1,5mm	1	mt.	1.202,76 TL
A500 A20100	500mm ağır tip kanal h:100mm t:2mm	1	mt.	1.603,68 TL
A600 A15100	600mm ağır tip kanal h:100mm t:1,5mm	1	mt.	1.369,81 TL
A600 A20100	600mm ağır tip kanal h:100mm t:2mm	1	mt.	1.826,41 TL

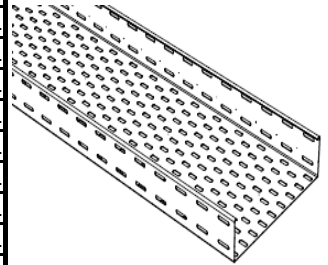

AĞIR TIP EK ELEMANI		Mik.	Br.	Fiyat
A1 10AE40	ağır tip ECO kanal ek elemanı h:40mm	1	ad.	23,02 TL
A1 15A40	ağır tip kanal ek elemanı h:40mm	1	ad.	33,98 TL
A1 15A60	ağır tip kanal ek elemanı h:60mm	1	ad.	39,32 TL
A1 15A100	ağır tip kanal ek elemanı h:100mm	1	ad.	55,22 TL



STANDART 90° DÖNÜŞ ELEMANI H:40mm			Mik.	Br.	Fiyat
D1 050N1540	050mm	standart 90° dönüş h:40mm	1	ad.	118,03 TL
D1 100N1540	100mm	standart 90° dönüş h:40mm	1	ad.	139,99 TL
D1 150N1540	150mm	standart 90° dönüş h:40mm	1	ad.	185,87 TL
D1 200N1540	200mm	standart 90° dönüş h:40mm	1	ad.	219,56 TL
D1 300N1540	300mm	standart 90° dönüş h:40mm	1	ad.	347,35 TL
D1 400N1540	400mm	standart 90° dönüş h:40mm	1	ad.	510,64 TL
D1 500N1540	500mm	standart 90° dönüş h:40mm	1	ad.	709,43 TL
D1 600N1540	600mm	standart 90° dönüş h:40mm	1	ad.	943,72 TL

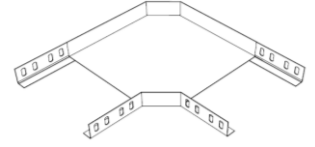

STANDART T DÖNÜŞ ELEMANI H:40mm			Mik.	Br.	Fiyat
D2 050N1540	050mm	standart T dönüş h:40mm	1	ad.	134,18 TL
D2 100N1540	100mm	standart T dönüş h:40mm	1	ad.	166,13 TL
D2 150N1540	150mm	standart T dönüş h:40mm	1	ad.	206,95 TL
D2 200N1540	200mm	standart T dönüş h:40mm	1	ad.	256,65 TL
D2 300N1540	300mm	standart T dönüş h:40mm	1	ad.	382,67 TL
D2 400N1540	400mm	standart T dönüş h:40mm	1	ad.	511,39 TL
D2 500N1540	500mm	standart T dönüş h:40mm	1	ad.	741,20 TL
D2 600N1540	600mm	standart T dönüş h:40mm	1	ad.	973,71 TL

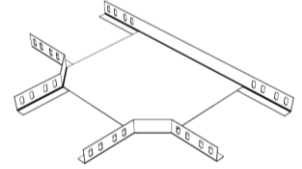

STANDART DÖRTLÜ DÖNÜŞ ELEMANI H:40mm			Mik.	Br.	Fiyat
D3 050N1540	050mm	standart dörtlü dönüş h:40mm	1	ad.	159,09 TL
D3 100N1540	100mm	standart dörtlü dönüş h:40mm	1	ad.	187,82 TL
D3 150N1540	150mm	standart dörtlü dönüş h:40mm	1	ad.	224,76 TL
D3 200N1540	200mm	standart dörtlü dönüş h:40mm	1	ad.	269,91 TL
D3 300N1540	300mm	standart dörtlü dönüş h:40mm	1	ad.	416,04 TL
D3 400N1540	400mm	standart dörtlü dönüş h:40mm	1	ad.	532,60 TL
D3 500N1540	500mm	standart dörtlü dönüş h:40mm	1	ad.	848,12 TL
D3 600N1540	600mm	standart dörtlü dönüş h:40mm	1	ad.	1.001,76 TL

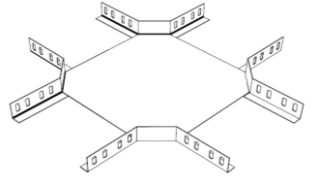

STANDART İÇ-DİŞ BÜKEY ELEMANI H:40mm			Mik.	Br.	Fiyat
D4 050N1540	050mm	standart iç-diş bükey h:40mm	1	ad.	101,80 TL
D4 100N1540	100mm	standart iç-diş bükey h:40mm	1	ad.	140,95 TL
D4 150N1540	150mm	standart iç-diş bükey h:40mm	1	ad.	180,10 TL
D4 200N1540	200mm	standart iç-diş bükey h:40mm	1	ad.	219,25 TL
D4 300N1540	300mm	standart iç-diş bükey h:40mm	1	ad.	357,07 TL
D4 400N1540	400mm	standart iç-diş bükey h:40mm	1	ad.	451,03 TL
D4 500N1540	500mm	standart iç-diş bükey h:40mm	1	ad.	681,25 TL
D4 600N1540	600mm	standart iç-diş bükey h:40mm	1	ad.	798,71 TL

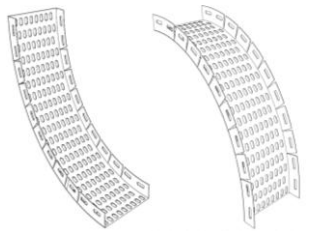

STANDART 90° DÖNÜŞ ELEMANI H:60mm			Mik.	Br.	Fiyat
D1 100N1560	100mm standart 90° dönüş h:60mm		1	ad.	172,01 TL
D1 150N1560	150mm standart 90° dönüş h:60mm		1	ad.	216,75 TL
D1 200N1560	200mm standart 90° dönüş h:60mm		1	ad.	255,76 TL
D1 300N1560	300mm standart 90° dönüş h:60mm		1	ad.	390,66 TL
D1 400N1560	400mm standart 90° dönüş h:60mm		1	ad.	561,05 TL
D1 500N1560	500mm standart 90° dönüş h:60mm		1	ad.	766,94 TL
D1 600N1560	600mm standart 90° dönüş h:60mm		1	ad.	1.008,32 TL

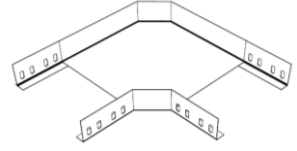

STANDART T DÖNÜŞ ELEMANI H:60mm			Mik.	Br.	Fiyat
D2 100N1560	100mm standart T dönüş h:60mm		1	ad.	203,76 TL
D2 150N1560	150mm standart T dönüş h:60mm		1	ad.	246,36 TL
D2 200N1560	200mm standart T dönüş h:60mm		1	ad.	297,83 TL
D2 300N1560	300mm standart T dönüş h:60mm		1	ad.	427,40 TL
D2 400N1560	400mm standart T dönüş h:60mm		1	ad.	592,46 TL
D2 500N1560	500mm standart T dönüş h:60mm		1	ad.	793,03 TL
D2 600N1560	600mm standart T dönüş h:60mm		1	ad.	1.029,09 TL

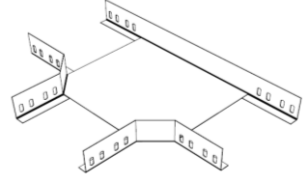

STANDART DÖRTLÜ DÖNÜŞ ELEMANI H:60mm			Mik.	Br.	Fiyat
D3 100N1560	100mm standart dörtlü dönüş h:60mm		1	ad.	228,54 TL
D3 150N1560	150mm standart dörtlü dönüş h:60mm		1	ad.	265,48 TL
D3 200N1560	200mm standart dörtlü dönüş h:60mm		1	ad.	310,63 TL
D3 300N1560	300mm standart dörtlü dönüş h:60mm		1	ad.	460,06 TL
D3 400N1560	400mm standart dörtlü dönüş h:60mm		1	ad.	573,31 TL
D3 500N1560	500mm standart dörtlü dönüş h:60mm		1	ad.	896,54 TL
D3 600N1560	600mm standart dörtlü dönüş h:60mm		1	ad.	1.045,77 TL

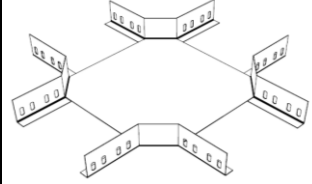

STANDART İÇ-DİŞ BÜKEY ELEMANI H:60mm			Mik.	Br.	Fiyat
D4 100N1560	100mm standart iç-dış bükey h:60mm		1	ad.	172,27 TL
D4 150N1560	150mm standart iç-dış bükey h:60mm		1	ad.	211,42 TL
D4 200N1560	200mm standart iç-dış bükey h:60mm		1	ad.	250,57 TL
D4 300N1560	300mm standart iç-dış bükey h:60mm		1	ad.	394,66 TL
D4 400N1560	400mm standart iç-dış bükey h:60mm		1	ad.	488,62 TL
D4 500N1560	500mm standart iç-dış bükey h:60mm		1	ad.	728,23 TL
D4 600N1560	600mm standart iç-dış bükey h:60mm		1	ad.	845,69 TL

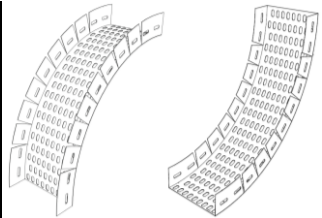

STANDART 90° DÖNÜŞ ELEMANI H:100mm			Mik.	Br.	Fiyat
D1 100N15100	100mm	standart 90° dönüş h:100mm	1	ad.	236,04 TL
D1 150N15100	150mm	standart 90° dönüş h:100mm	1	ad.	266,95 TL
D1 200N15100	200mm	standart 90° dönüş h:100mm	1	ad.	328,18 TL
D1 300N15100	300mm	standart 90° dönüş h:100mm	1	ad.	477,27 TL
D1 400N15100	400mm	standart 90° dönüş h:100mm	1	ad.	661,86 TL
D1 500N15100	500mm	standart 90° dönüş h:100mm	1	ad.	881,95 TL
D1 600N15100	600mm	standart 90° dönüş h:100mm	1	ad.	1.056,69 TL

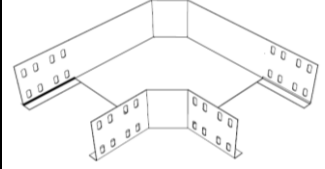

STANDART T DÖNÜŞ ELEMANI H:100mm			Mik.	Br.	Fiyat
D2 100N15100	100mm	standart T dönüş h:100mm	1	ad.	237,16 TL
D2 150N15100	150mm	standart T dönüş h:100mm	1	ad.	276,39 TL
D2 200N15100	200mm	standart T dönüş h:100mm	1	ad.	344,98 TL
D2 300N15100	300mm	standart T dönüş h:100mm	1	ad.	491,01 TL
D2 400N15100	400mm	standart T dönüş h:100mm	1	ad.	672,44 TL
D2 500N15100	500mm	standart T dönüş h:100mm	1	ad.	917,26 TL
D2 600N15100	600mm	standart T dönüş h:100mm	1	ad.	1.082,85 TL

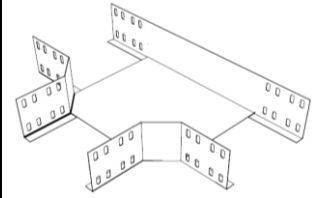

STANDART DÖRTLÜ DÖNÜŞ ELEMANI H:100mm			Mik.	Br.	Fiyat
D3 100N15100	100mm	standart dörtlü dönüş h:100mm	1	ad.	309,97 TL
D3 150N15100	150mm	standart dörtlü dönüş h:100mm	1	ad.	346,91 TL
D3 200N15100	200mm	standart dörtlü dönüş h:100mm	1	ad.	392,06 TL
D3 300N15100	300mm	standart dörtlü dönüş h:100mm	1	ad.	525,38 TL
D3 400N15100	400mm	standart dörtlü dönüş h:100mm	1	ad.	733,18 TL
D3 500N15100	500mm	standart dörtlü dönüş h:100mm	1	ad.	977,72 TL
D3 600N15100	600mm	standart dörtlü dönüş h:100mm	1	ad.	1.159,82 TL

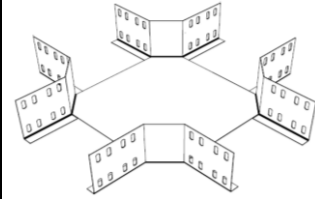

STANDART İÇ-DİŞ BÜKEY ELEMANI H:100mm			Mik.	Br.	Fiyat
D4 100N15100	100mm	standart iç-diş bükey h:100mm	1	ad.	234,91 TL
D4 150N15100	150mm	standart iç-diş bükey h:100mm	1	ad.	274,07 TL
D4 200N15100	200mm	standart iç-diş bükey h:100mm	1	ad.	313,22 TL
D4 300N15100	300mm	standart iç-diş bükey h:100mm	1	ad.	469,83 TL
D4 400N15100	400mm	standart iç-diş bükey h:100mm	1	ad.	563,79 TL
D4 500N15100	500mm	standart iç-diş bükey h:100mm	1	ad.	822,20 TL
D4 600N15100	600mm	standart iç-diş bükey h:100mm	1	ad.	939,66 TL

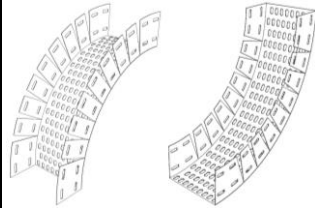

KANAL KAPAĞI		Mik.	Br.	Fiyat
AK 050	050mm kanal kapağı	1	mt.	71,88 TL
AK 100	100mm kanal kapağı	1	mt.	136,32 TL
AK 150	150mm kanal kapağı	1	mt.	198,74 TL
AK 200	200mm kanal kapağı	1	mt.	238,89 TL
AK 300	300mm kanal kapağı	1	mt.	364,35 TL
AK 400	400mm kanal kapağı	1	mt.	474,76 TL
AK 500	500mm kanal kapağı	1	mt.	585,17 TL
AK 600	600mm kanal kapağı	1	mt.	834,70 TL

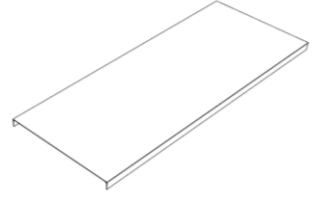

90° DÖNÜŞ KAPAĞI		Mik.	Br.	Fiyat
D1K 050	050mm 90° dönüş kapağı	1	ad.	62,64 TL
D1K 100	100mm 90° dönüş kapağı	1	ad.	94,66 TL
D1K 150	150mm 90° dönüş kapağı	1	ad.	130,46 TL
D1K 200	200mm 90° dönüş kapağı	1	ad.	149,98 TL
D1K 300	300mm 90° dönüş kapağı	1	ad.	268,37 TL
D1K 400	400mm 90° dönüş kapağı	1	ad.	391,22 TL
D1K 500	500mm 90° dönüş kapağı	1	ad.	556,61 TL
D1K 600	600mm 90° dönüş kapağı	1	ad.	734,49 TL

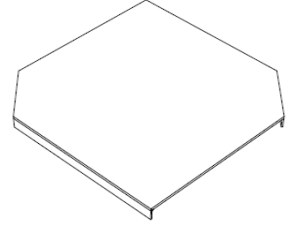

T DÖNÜŞ KAPAĞI		Mik.	Br.	Fiyat
D2K 050	050mm T dönüş kapağı	1	ad.	78,10 TL
D2K 100	100mm T dönüş kapağı	1	ad.	124,24 TL
D2K 150	150mm T dönüş kapağı	1	ad.	161,52 TL
D2K 200	200mm T dönüş kapağı	1	ad.	178,82 TL
D2K 300	300mm T dönüş kapağı	1	ad.	305,64 TL
D2K 400	400mm T dönüş kapağı	1	ad.	433,74 TL
D2K 500	500mm T dönüş kapağı	1	ad.	606,31 TL
D2K 600	600mm T dönüş kapağı	1	ad.	790,13 TL

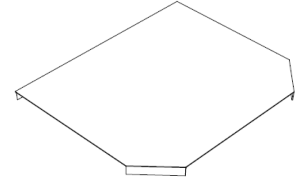

DÖRTLÜ DÖNÜŞ KAPAĞI		Mik.	Br.	Fiyat
D3K 050	050mm dörtlü dönüş kapağı	1	ad.	94,66 TL
D3K 100	100mm dörtlü dönüş kapağı	1	ad.	130,46 TL
D3K 150	150mm dörtlü dönüş kapağı	1	ad.	169,98 TL
D3K 200	200mm dörtlü dönüş kapağı	1	ad.	213,21 TL
D3K 300	300mm dörtlü dönüş kapağı	1	ad.	348,09 TL
D3K 400	400mm dörtlü dönüş kapağı	1	ad.	480,89 TL
D3K 500	500mm dörtlü dönüş kapağı	1	ad.	660,44 TL
D3K 600	600mm dörtlü dönüş kapağı	1	ad.	849,99 TL

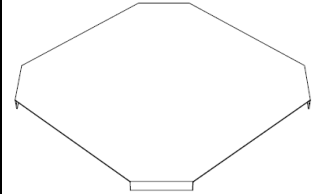

İÇ-DİŞ BÜKEY KAPAĞI		Mik.	Br.	Fiyat
D4K 050	050mm iç-diş bükey kapağı	1	ad.	62,64 TL
D4K 100	100mm iç-diş bükey kapağı	1	ad.	101,80 TL
D4K 150	150mm iç-diş bükey kapağı	1	ad.	140,95 TL
D4K 200	200mm iç-diş bükey kapağı	1	ad.	180,10 TL
D4K 300	300mm iç-diş bükey kapağı	1	ad.	258,41 TL
D4K 400	400mm iç-diş bükey kapağı	1	ad.	336,71 TL
D4K 500	500mm iç-diş bükey kapağı	1	ad.	498,02 TL
D4K 600	600mm iç-diş bükey kapağı	1	ad.	591,98 TL

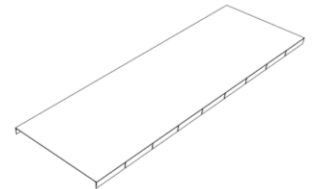

KAPAK KILIDI		Mik.	Br.	Fiyat
KK-40	kapak kilidi h:40mm	1	ad.	13,30 TL
KK-50	kapak kilidi h:50mm	1	ad.	14,67 TL
KK-60	kapak kilidi h:60mm	1	ad.	15,96 TL
KK-100	kapak kilidi h:100mm	1	ad.	21,31 TL

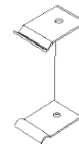

PARÇALI TIP REDÜKSİYONLAR		Mik.	Br.	Fiyat
R2 050N1540	50mm parçalı tip redüksiyon h:40mm	1	ad.	52,99 TL
R2 100N1540	100mm parçalı tip redüksiyon h:40mm	1	ad.	69,58 TL
R2 150N1540	150mm parçalı tip redüksiyon h:40mm	1	ad.	71,26 TL
R2 200N1540	200mm parçalı tip redüksiyon h:40mm	1	ad.	80,39 TL

R2 050N1560	50mm parçalı tip redüksiyon h:60mm	1	ad.	68,12 TL
R2 100N1560	100mm parçalı tip redüksiyon h:60mm	1	ad.	79,87 TL
R2 150N1560	150mm parçalı tip redüksiyon h:60mm	1	ad.	91,62 TL
R2 200N1560	200mm parçalı tip redüksiyon h:60mm	1	ad.	103,36 TL
R2 050N15100	50mm parçalı tip redüksiyon h:100mm	1	ad.	98,40 TL
R2 100N15100	100mm parçalı tip redüksiyon h:100mm	1	ad.	115,37 TL
R2 150N15100	150mm parçalı tip redüksiyon h:100mm	1	ad.	132,33 TL
R2 200N15100	200mm parçalı tip redüksiyon h:100mm	1	ad.	149,30 TL

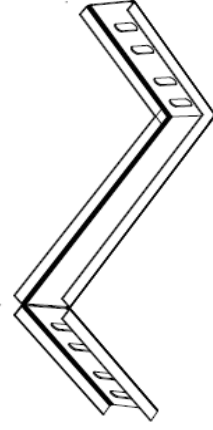

KABLO MERDİVENİ H:40MM		Mik.	Br.	Fiyat
A100 M1040	100mm kablo merdiveni h:40mm	1	mt.	213,87 TL
A150 M1040	150mm kablo merdiveni h:40mm	1	mt.	228,68 TL
A200 M1040	200mm kablo merdiveni h:40mm	1	mt.	243,30 TL
A300 M1040	300mm kablo merdiveni h:40mm	1	mt.	305,72 TL
A400 M1040	400mm kablo merdiveni h:40mm	1	mt.	377,51 TL
A500 M1240	500mm kablo merdiveni h:40mm	1	mt.	414,34 TL
A600 M1240	600mm kablo merdiveni h:40mm	1	mt.	450,99 TL

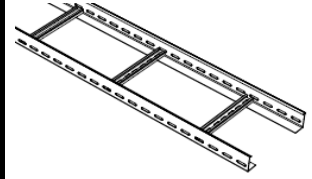

MERDİVEN EK ELEMANI		Mik.	Br.	Fiyat
A1 10ME40	merdiven ek elemanı eco h:40mm	1	ad.	23,02 TL



YERE VE DUVARA TESPİT Z ELEMANI		Mik.	Br.	Fiyat
YDP 100	100mm yere duvara tespit elemanı	1	ad.	44,37 TL
YDP 150	150mm yere duvara tespit elemanı	1	ad.	57,42 TL
YDP 200	200mm yere duvara tespit elemanı	1	ad.	70,47 TL
YDP 300	300mm yere duvara tespit elemanı	1	ad.	96,58 TL
YDP 400	400mm yere duvara tespit elemanı	1	ad.	122,68 TL
YDP 500	500mm yere duvara tespit elemanı	1	ad.	148,78 TL
YDP 600	600mm yere duvara tespit elemanı	1	ad.	174,88 TL
YDPZP	yere duvara tespit Z elemanı	1	ad.	39,06 TL

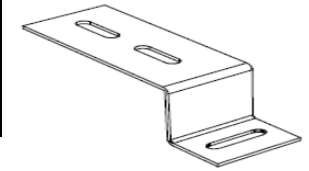
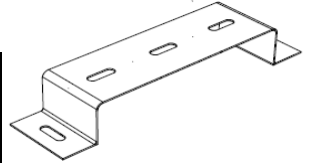

KAYNAKLI DUVAR KONSOLU		Mik.	Br.	Fiyat
DK2 050	050mm kaynaklı duvar konsolu	1	ad.	37,59 TL
DK2 100	100mm kaynaklı duvar konsolu	1	ad.	44,13 TL
DK2 150	150mm kaynaklı duvar konsolu	1	ad.	50,06 TL
DK2 200	200mm kaynaklı duvar konsolu	1	ad.	67,10 TL
DK2 250	250mm kaynaklı duvar konsolu	1	ad.	95,67 TL
DK2 300	300mm kaynaklı duvar konsolu	1	ad.	115,71 TL
DK2 400	400mm kaynaklı duvar konsolu	1	ad.	214,75 TL
DK2 500	500mm kaynaklı duvar konsolu	1	ad.	264,13 TL
DK2 600	600mm kaynaklı duvar konsolu	1	ad.	365,61 TL
DK2 700	700mm kaynaklı duvar konsolu	1	ad.	488,62 TL
DK2 800	800mm kaynaklı duvar konsolu	1	ad.	625,29 TL

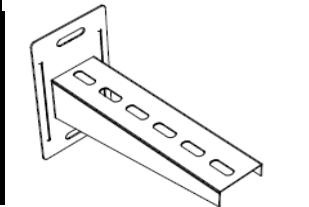
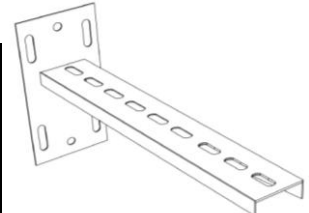

U PROFİL 30*50*30		Mik.	Br.	Fiyat
UP 2500-12	U Profil 30*50*30 t:1,2mm	1	mt.	158,72 TL
UP 2500-15	U Profil 30*50*30 t:1,5mm	1	mt.	188,19 TL
UP 2500-20	U Profil 30*50*30 t:2mm	1	mt.	250,92 TL
UP 2500-25	U Profil 30*50*30 t:2,5mm	1	mt.	313,65 TL
UP 2500-30	U profil 30*50*30 t:3mm	1	mt.	376,38 TL

U PROFİL 30*30*30		Mik.	Br.	Fiyat
UP2 2500-15	U Profil 30*30*30 t:1,5mm	1	mt.	155,31 TL
UP2 2500-20	U Profil 30*30*30 t:2mm	1	mt.	207,08 TL

U DESTEK KONSOLU		Mik.	Br.	Fiyat
UK 050	050mm U destek konsolu	1	ad.	30,33 TL
UK 100	100mm U destek konsolu	1	ad.	43,17 TL
UK 150	150mm U destek konsolu	1	ad.	48,36 TL
UK 200	200mm U destek konsolu	1	ad.	61,78 TL
UK 300	300mm U destek konsolu	1	ad.	81,52 TL
UK 400	400mm U destek konsolu	1	ad.	119,14 TL
UK 500	500mm U destek konsolu	1	ad.	193,15 TL
UK 600	600mm U destek konsolu	1	ad.	269,92 TL
UK 700	700mm U destek konsolu	1	ad.	348,93 TL

U TAVAN DESTEĞİ		Mik.	Br.	Fiyat
UTDK 100	100mm U tavan desteği	1	ad.	66,40 TL
UTDK 200	200mm U tavan desteği	1	ad.	88,87 TL
UTDK 300	300mm U tavan desteği	1	ad.	101,67 TL
UTDK 400	400mm U tavan desteği	1	ad.	126,10 TL
UTDK 500	500mm U tavan desteği	1	ad.	150,49 TL
UTDK 600	600mm U tavan desteği	1	ad.	174,88 TL
UTDK 700	700mm U tavan desteği	1	ad.	219,22 TL
UTDK 800	800mm U tavan desteği	1	ad.	247,30 TL
UTDK 900	900mm U tavan desteği	1	ad.	262,59 TL
UTDK 1000	1000mm U tavan desteği	1	ad.	277,97 TL
UTDK 1500	1500mm U tavan desteği	1	ad.	434,19 TL
UTDK 2000	2000mm U tavan desteği	1	ad.	568,23 TL
UTDK 2500	2500mm U tavan desteği	1	ad.	702,77 TL

U TAVAN DESTEĞİ ÇİFTLİ		Mik.	Br.	Fiyat
UTDKC 100	100mm U tavan desteği ÇİFTLİ	1	ad.	102,21 TL

GÜLEN YÜZ		Mik.	Br.	Fiyat
UTDG 2	U tavan desteği gülen yüz	1	ad.	64,66 TL

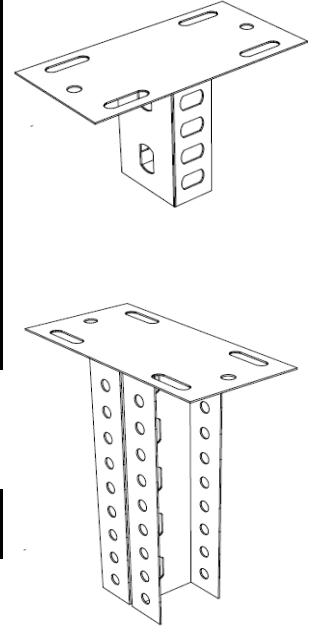
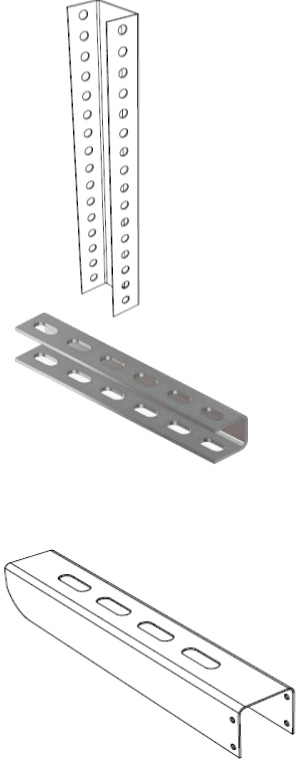

TIJLI KANAL TAŞIYICI		Mik.	Br.	Fiyat
TKY 050	50mm tijli kanal taşıyıcı	1	ad.	20,63 TL
TKY 100	100mm tijli kanal taşıyıcı	1	ad.	29,42 TL
TKY 150	150mm tijli kanal taşıyıcı	1	ad.	41,50 TL
TKY 200	200mm tijli kanal taşıyıcı	1	ad.	52,91 TL
TKY 250	250mm tijli kanal taşıyıcı	1	ad.	70,10 TL
TKY 300	300mm tijli kanal taşıyıcı	1	ad.	80,66 TL
TKY 400	400mm tijli kanal taşıyıcı	1	ad.	95,29 TL

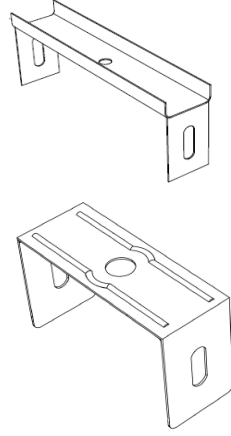

TIJLI KANAL ALT TAŞIYICI		Mik.	Br.	Fiyat
TKA 100	100mm tijli kanal alt taşıyıcı	1	ad.	41,32 TL
TKA 200	200mm tijli kanal alt taşıyıcı	1	ad.	56,65 TL
TKA 300	300mm tijli kanal alt taşıyıcı	1	ad.	70,92 TL
TKA 400	400mm tijli kanal alt taşıyıcı	1	ad.	93,61 TL
TKA 500	500mm tijli kanal alt taşıyıcı	1	ad.	106,25 TL
TKA 600	600mm tijli kanal alt taşıyıcı	1	ad.	123,73 TL

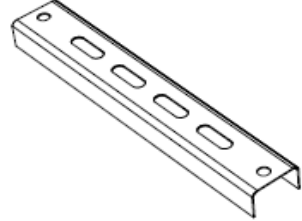

C TİPİ TIJLI KANAL TAŞIYICI		Mik.	Br.	Fiyat
TP2 050	050mm C tipi tijli kanal taşıyıcı	1	ad.	39,94 TL
TP2 100	100mm C tipi tijli kanal taşıyıcı	1	ad.	51,03 TL
TP2 150	150mm C tipi tijli kanal taşıyıcı	1	ad.	62,12 TL
TP2 200	200mm C tipi tijli kanal taşıyıcı	1	ad.	73,21 TL

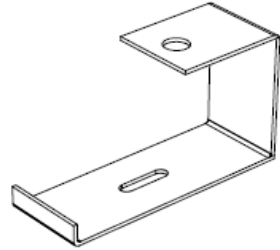

L PROFİL		Mik.	Br.	Fiyat
LP 2500	L Profil t:1,5mm	1	mt.	146,17 TL
LP 2500-20	L Profil t:2mm	1	mt.	194,89 TL
LP 2500-25	L Profil t:2,5mm	1	mt.	243,61 TL

L PROFİL KÜÇÜK (30*30)		Mik.	Br.	Fiyat
L2P 2500	L Profil küçük t:1,5mm	1	mt.	109,61 TL
L2P 2500-20	L Profil küçük t:2mm	1	mt.	146,17 TL
L2P 2500-25	L Profil küçük t:2,5mm	1	mt.	182,74 TL
L2P 2500-30	L Profil küçük t:3mm	1	mt.	219,28 TL



L KANAL TAŞIYICI		Mik.	Br.	Fiyat
LKT 050	050mm L kanal taşıyıcı	1	ad.	75,23 TL
LKT 100	100mm L kanal taşıyıcı	1	ad.	84,92 TL
LKT 150	150mm L kanal taşıyıcı	1	ad.	96,55 TL
LKT 200	200mm L kanal taşıyıcı	1	ad.	117,46 TL
LKT 300	300mm L kanal taşıyıcı	1	ad.	141,93 TL

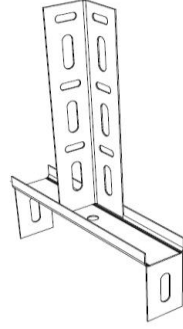

L TAVAN DESTEĞİ		Mik.	Br.	Fiyat
LTDK 100	100mm L tavan desteği	1	ad.	59,83 TL



ASKI ŞERİDİ		Mik.	Br.	Fiyat
ASD 2500	askı şeridi	1	mt.	43,88 TL

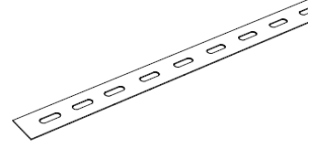

SEPERATÖR		Mik.	Br.	Fiyat
SPR 40	seperatör h:40mm	1	mt.	78,32 TL
SPR 50	seperatör h:50mm	1	mt.	91,41 TL
SPR 60	seperatör h:60mm	1	mt.	104,41 TL
SPR 100	seperatör h:100mm	1	mt.	156,60 TL

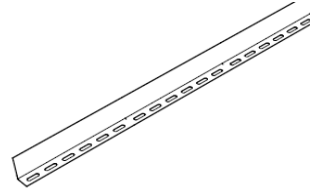

L KONSOL		Mik.	Br.	Fiyat
LKS 300	300mm L konsol	1	ad.	168,67 TL
LKS 400	400mm L konsol	1	ad.	218,68 TL
LKS 500	500mm L konsol	1	ad.	314,46 TL
LKS 600	600mm L konsol	1	ad.	400,21 TL
LKS 700	700mm L konsol	1	ad.	517,75 TL

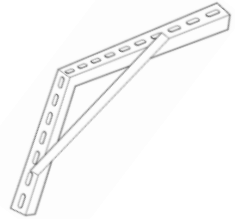

HIRDAVAT		Mik.	Br.	Fiyat
CVT 8	M8 civata	1	ad.	2,26 TL
SMN 8	M8 somun	1	ad.	1,77 TL
FSMN 8	M8 flanşlı somun	1	ad.	2,42 TL
PUL 8	M8 pul	1	ad.	0,77 TL
SGCD M8	M8 sac gömlekli çelik dübel	1	ad.	9,67 TL
DCT 8	M8 tij dübeli	1	ad.	8,70 TL
SCDT 8	M8 S tip çekmeli dübel	1	ad.	9,28 TL
KPT 8	M8 kopilya	1	ad.	13,60 TL
AT1000 M8	M8 askı tiji L:1 metre	1	mt.	50,93 TL
AT2000 M8	M8 askı tiji L:2 metre	1	mt.	50,93 TL
USM 8	M8 uzatma somunu	1	ad.	23,32 TL
MNG 8	M8 mengene	1	ad.	79,15 TL
CVT 6	M6 civata	1	ad.	1,84 TL
SMN 6	M6 somun	1	ad.	1,40 TL
FSMN 6	M6 flanşlı somun	1	ad.	1,77 TL
SMN 10	M10 somun	1	ad.	4,87 TL
FSMN 10	M10 flanşlı somun	1	ad.	6,07 TL
PUL 10	M10 pul	1	ad.	1,37 TL
SGCD M10	M10 sac gömlekli çelik dübel	1	ad.	19,34 TL
DCT 10	M10 tij dübeli	1	ad.	15,09 TL
SCDT 10	M10 S tip çekmeli dübel	1	ad.	17,41 TL
AT1000 M10	M10 askı tiji L:1 metre	1	mt.	77,36 TL
AT2000 M10	M10 askı tiji L:2 metre	1	mt.	77,36 TL
USM 10	M10 uzatma somunu	1	ad.	28,18 TL
MNG 10	M10 mengene	1	ad.	102,09 TL
KLM SD	şeritten demire klemens	1	ad.	29,01 TL
KLM SS	şeritten şeride klemens	1	ad.	29,01 TL
KLM SDY	şeritten demire klemens yeni sistem	1	ad.	25,79 TL
OTMR 1000	Otomat rayı	1	ad.	52,87 TL

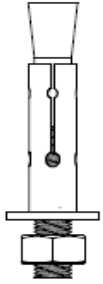

SGCD M8

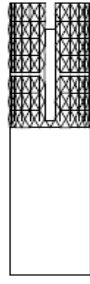

DCT 8

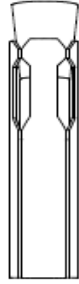

SCDT 8



MNG 8

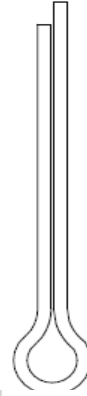

KPT 8

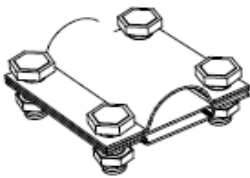

KLM SD

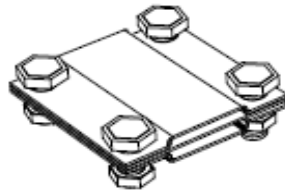

KLM SS

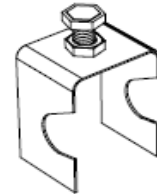

KLM SDY

**LİSTEDE PREGALVANİZ ÜRÜNLERİN FİYATI VERİLMİŞTİR.
SICAK DALDIRMA ÜRÜNLER İÇİN LÜTFEN GÜNCEL TEKLİF ALINIZ**



TÜRK STANDARLARI ENSTİTÜSÜ
TÜRK STANDARLARINA UYGUNLUK BELGESİ
TURKISH STANDARDS INSTITUTION
CERTIFICATE OF CONFORMITY TO TURKISH STANDARDS

Markanın Tamamı Description of the Mark
TSE

BELGE NUMARASI REFERENCE NUMBER OF LICENCE: 030871-TSE-01/02
BELGENİN İLK VERİŞİ TARİHİ DATE OF FIRST ISSUE OF LICENCE: 22.08.2017
BELGENİN SON GEÇERLİLİK TARİHİ DATE OF LAST VALIDITY OF LICENCE: 22.08.2026
BELGE SAHİBİ KURULUŞUN ADI NAME OF THE LICENCE HOLDER: ANADOLU BİRLİK METAL PLASTİK İNŞAAT SANAYİ VE TİCARET LİMİTED ŞİRKETİ
BELGE SAHİBİ KURULUŞUN ADRESİ ADDRESS OF THE LICENCE HOLDER: ANADOLU BİRLİK METAL PLASTİK İNŞAAT SANAYİ VE TİCARET LİMİTED ŞİRKETİ / BAŞPINAR/ORGANİZE ÖSS MAH. O.S.B. 2.BÖLGE 8325 NÖLÜ CAD. NO:10 ŞEHİTKAMİL GAZİANTEP/TÜRKİYE
ÜRETİM YERİ ADI NAME OF THE MANUFACTURING PLACE: ANADOLU BİRLİK METAL PLASTİK İNŞAAT SANAYİ VE TİCARET LİMİTED ŞİRKETİ
ÜRETİM YERİ ADRESİ ADDRESS OF THE MANUFACTURING PLACE: ANADOLU BİRLİK METAL PLASTİK İNŞAAT SANAYİ VE TİCARET LİMİTED ŞİRKETİ / BAŞPINAR/ORGANİZE ÖSS MAH. O.S.B. 2.BÖLGE 8325 NÖLÜ CAD. NO:10 ŞEHİTKAMİL GAZİANTEP / TÜRKİYE
İPTAL EDİLEN BELGE NUMARASI (Varsa) INDICATION OF SUPERSEDED LICENCE (if any): 030871-TSE-01/01
TESCİLLİ TİCARİ MARKASI REGISTERED TRADE MARK:
İLGİLİ TÜRK STANDARTI RELATED TURKISH STANDARD: TS EN 15337 / 26.06.2007
BELGE KAPSAMI SCOPE OF LICENCE:
 KABLO TAVA VE ELEMANLARI
 • XXXX XXXX, XXXX XXXX, Model, NORMAL HİZMET-AGIR HİZMET- C SINIFI, DELİKLİ METAL, ALEV YAYMAYAN - 20 °C/+ 105° ELEKTRİK SÜREKLİĞİ OLAN, 20 J DARBİ DAYANIMLI KOROROZYONA KARŞI DAYANIKLILIK SINIFI 5 GENİŞLİK 50 mm den 600 mm ye kadar, Yükseklik: 40 mm den-100 mm ye kadar, Kalınlık: 1,0 mm den-1,5 mm ye kadar.
 • DX XXXX XXXX Model, NORMAL HİZMET - C SINIFI, DELİKLİ METAL, ALEV YAYMAYAN - 20 °C/+ 105° ELEKTRİK SÜREKLİĞİ OLAN, 5 J DARBİ DAYANIMLI, KOROROZYONA KARŞI DAYANIKLILIK SINIFI 5, GENİŞLİK 50 mm den 600 mm ye kadar, Yükseklik: 40 mm den-100 mm ye kadar Kalınlık:1,5 mm den-2,0 mm ye kadar.

e-İmza ile onaylandı
 28.08.2025
 Belgelendirme Merkezi Başkanı Adına
 EBUBEKİR YILANCI
 GAZİANTEP BELGELENDİRME MÜDÜRÜ V.

*Bu belge, Belgelendirme Merkezi, Üretici Yapani Üretiminin izlenimini sağlamak için hazırlanmıştır ve gizlidir.
 *This document is for internal use only. It is not intended for publication and its content is confidential. It is prepared by the Certification Center for the purpose of monitoring the production of the licensee and is confidential.

1/2

TÜRKİYE ODALAR VE BORSALAR BİRLİĞİ
YERLİ MALİ BELGESİ

Belgenin Veriliş Tarihi: 31.01/2025 Belgenin Geçerlilik Tarihi: 31.01/2026 Belge No: 2025101310366139400

Firma Unvanı: ANADOLU BİRLİK METAL PLASTİK İNŞAAT SANAYİ VE TİCARET LİMİTED ŞİRKETİ

Adres: 2. Organize Sanayi Bölgesi 83225 No'lu Cd. No:10

Telefon: 342-3379294 Faks: 342-3379295 Web: www.anadolubirlikmetal.com E-posta:info@anadolubirlikmetal.com

Vergi Dairesi / No: Şehitkamil V.D. / 068077818
 MERSİS No:
 Ticaret Sicil No: 31592
 Oda Sicil No: 2937

Ürün Adı: KABLO KANALLARI

Ürün Özet Adı: KABLO KANAL MALZEMELERİ

Ürün Kodu (PRODCOM/GTİP): 25.99.29.37.00
 Teknik Özellikler
 - MARKA :KABLO KANALLARI

Kapasite Raporunun Tarihi: 03/04/2023 No: 14281 Geçerlilik Süresi Sonu: 03/04/2025

Sanayi Sicil Belgesi Tarihi: 11/05/2009 No: 576978

Veri Katkı Oran (%): 100

Ürünün Teknolojik Düzeyi: Orta-Düşük Teknoloji

Diğer Belgeler:

İşbu belge Bilim, Sanayi ve Teknoloji Bakanlığı'nın 13/09/2014 tarih ve 2018 sayılı Resmî Gazetede yayımlanan "Yerli Malı Tebliği (SGM 2014/35)" ile 10/06/2017 tarih ve 30092 sayılı Resmî Gazetede yayımlanan değişikliğin Tebliğine istinaden ve TOBB tarafından hazırlanan "Yerli Malı Belgesinin Düzenlenmesi Uygulama Esaslarına" göre 31/01/2025 tarihinde düzenlenmiştir. Belgenin geçerlilik süresi yerli tarihinin itibaren bir yıldır.

Düzenleyen Oda: GAZİANTEP SANAYİ ODASI

Onaylayan: YUSUF İZZETTİN İYEMEN
 GENEL SEKRETER
 (e-cimlendir)

CERTIFICATE

Uluslararası Belgelendirme

ANADOLU BİRLİK METAL PLASTİK İNŞAAT SAN. VE TİC. LTD. ŞTİ.
 BAŞPINAR/ORGANİZE ÖSS MAH. O.S.B. 2.BÖLGE 8325 NÖLÜ CAD. NO: 10 ŞEHİTKAMİL/GAZİANTEP

"Müşteri Memnuniyeti ve Şikâyetleri Yönetim Sistemi"
 "Customer Satisfaction and Complaints Management System"
 (ISO 10002:2018)

Karşılıklı ve eşgüdümli belgelendirme ve BEL, belgelendirme kuruluşları arasında bir bütün olarak uygulanabilir müşteri şikâyetleri yönetim sistemidir.
 It certifies that it is established and implemented, and the audit performed by BEL.

ISO 10002:2018

Belcert Uluslararası Belgelendirme Şirketi
 Hürriyet Bulvarı, No:41, Tuzluca, Antalya / Türkiye
 Telefon: 0212 438 54 76 - E-mail: info@belcert.com

CERTIFICATE

Uluslararası Belgelendirme

ANADOLU BİRLİK METAL PLASTİK İNŞAAT SAN. VE TİC. LTD. ŞTİ.
 BAŞPINAR/ORGANİZE ÖSS MAH. O.S.B. 2.BÖLGE 8325 NÖLÜ CAD. NO: 10 ŞEHİTKAMİL/GAZİANTEP

Kalite Yönetim Sistemi
 "QUALITY MANAGEMENT SYSTEM"
 (ISO 9001:2015)

Karşılıklı ve eşgüdümli belgelendirme ve BEL, belgelendirme kuruluşları arasında bir bütün olarak uygulanabilir müşteri şikâyetleri yönetim sistemidir.
 It certifies that it is established and implemented, and the audit performed by BEL.

ISO 9001:2015

Belcert Uluslararası Belgelendirme Şirketi
 Hürriyet Bulvarı, No:41, Tuzluca, Antalya / Türkiye
 Telefon: 0212 438 54 76 - E-mail: info@belcert.com

CERTIFICATE

Uluslararası Belgelendirme

ANADOLU BİRLİK METAL PLASTİK İNŞAAT SAN. VE TİC. LTD. ŞTİ.
 BAŞPINAR/ORGANİZE ÖSS MAH. O.S.B. 2.BÖLGE 8325 NÖLÜ CAD. NO: 10 ŞEHİTKAMİL/GAZİANTEP

CE UYGUNLUK BEYANI
 "EC DECLARATION OF CONFORMITY"

ANADOLU BİRLİK METAL PLASTİK İNŞAAT SAN. VE TİC. LTD. ŞTİ.
 BAŞPINAR/ORGANİZE ÖSS MAH. O.S.B. 2.BÖLGE 8325 NÖLÜ CAD. NO: 10 ŞEHİTKAMİL/GAZİANTEP

CE UYGUNLUK BEYANI
 "EC DECLARATION OF CONFORMITY"

Belcert Uluslararası Belgelendirme Şirketi
 Hürriyet Bulvarı, No:41, Tuzluca, Antalya / Türkiye
 Telefon: 0212 438 54 76 - E-mail: info@belcert.com

CERTIFICATE

Uluslararası Belgelendirme

ANADOLU BİRLİK METAL PLASTİK İNŞAAT SAN. VE TİC. LTD. ŞTİ.
 BAŞPINAR/ORGANİZE ÖSS MAH. O.S.B. 2.BÖLGE 8325 NÖLÜ CAD. NO: 10 ŞEHİTKAMİL/GAZİANTEP

Çevre Yönetim Sistemi
 "Environmental Management System"
 (ISO 14001:2015)

Karşılıklı ve eşgüdümli belgelendirme ve BEL, belgelendirme kuruluşları arasında bir bütün olarak uygulanabilir müşteri şikâyetleri yönetim sistemidir.
 It certifies that it is established and implemented, and the audit performed by BEL.

ISO 14001:2015

Belcert Uluslararası Belgelendirme Şirketi
 Hürriyet Bulvarı, No:41, Tuzluca, Antalya / Türkiye
 Telefon: 0212 438 54 76 - E-mail: info@belcert.com

CERTIFICATE

Uluslararası Belgelendirme

ANADOLU BİRLİK METAL PLASTİK İNŞAAT SAN. VE TİC. LTD. ŞTİ.
 BAŞPINAR/ORGANİZE ÖSS MAH. O.S.B. 2.BÖLGE 8325 NÖLÜ CAD. NO: 10 ŞEHİTKAMİL/GAZİANTEP

Kurumsal Risk Yönetim Sistemi
 "Risk Management System"
 (ISO 31000: 2018)

Karşılıklı ve eşgüdümli belgelendirme ve BEL, belgelendirme kuruluşları arasında bir bütün olarak uygulanabilir müşteri şikâyetleri yönetim sistemidir.
 It certifies that it is established and implemented, and the audit performed by BEL.

ISO 31000: 2018

Belcert Uluslararası Belgelendirme Şirketi
 Hürriyet Bulvarı, No:41, Tuzluca, Antalya / Türkiye
 Telefon: 0212 438 54 76 - E-mail: info@belcert.com

CERTIFICATE

Uluslararası Belgelendirme

ANADOLU BİRLİK METAL PLASTİK İNŞAAT SAN. VE TİC. LTD. ŞTİ.
 BAŞPINAR/ORGANİZE ÖSS MAH. O.S.B. 2.BÖLGE 8325 NÖLÜ CAD. NO: 10 ŞEHİTKAMİL/GAZİANTEP

İş Sağlığı ve Güvenliği Yönetim Sistemi
 "Occupational Health and Safety Management System"
 (ISO 45001: 2018)

Karşılıklı ve eşgüdümli belgelendirme ve BEL, belgelendirme kuruluşları arasında bir bütün olarak uygulanabilir müşteri şikâyetleri yönetim sistemidir.
 It certifies that it is established and implemented, and the audit performed by BEL.

ISO 45001: 2018

Belcert Uluslararası Belgelendirme Şirketi
 Hürriyet Bulvarı, No:41, Tuzluca, Antalya / Türkiye
 Telefon: 0212 438 54 76 - E-mail: info@belcert.com